



GKM Gewerbekühlmöbel AG
Türlacherweg 40
6060 Sarnen
Tel 041 666 70 80

Conseiller vente
Romandie/Valais







Tel 021 847 00 91



info@gkm-ag.ch

www.gkm-ag.ch



Symbol Legende	Légende des symboles
	Temperaturbereich Plage de température
	Umluft mit Luftleitblech Ventilation a. plaque de diffusion d'air
	Kühlung statisch Réfrigération statique
	Gewicht brutto (kg) Poids brut (kg)
	Tür mit Schloss Porte avec serrure
	Integrierte LED-Beleuchtung clairage LED intégré



SOMMELIER 18 / 43 / 43.1 / 63



Sommelier 18

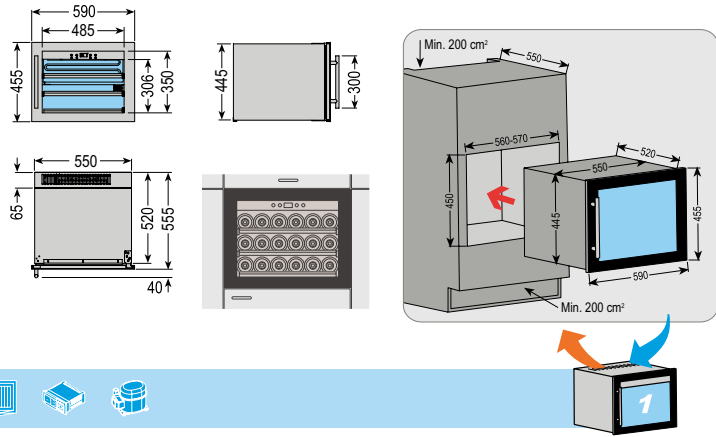

Sommelier 43



Sommelier 43.1



Sommelier 63

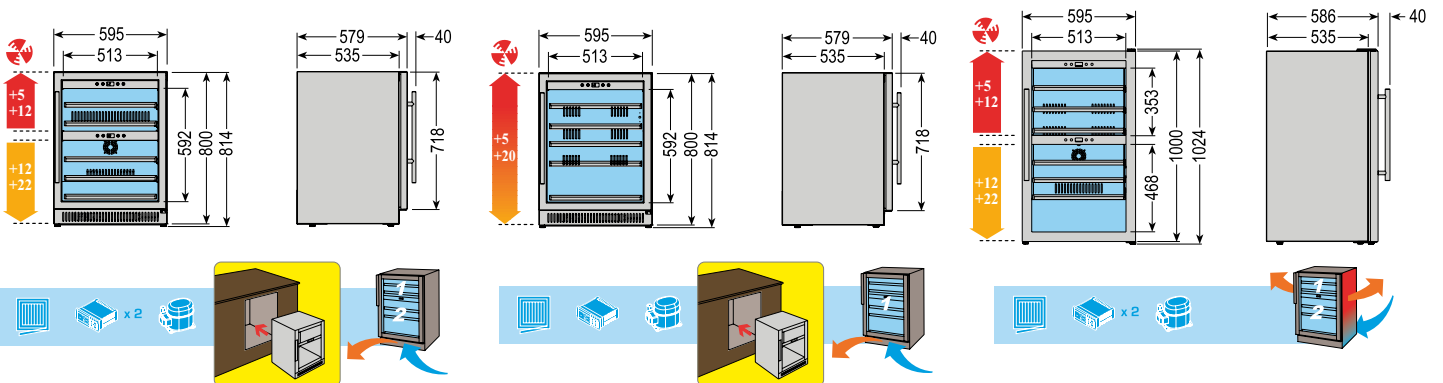

Steckerfertig mit Kompressor	SOMMELIER 18	SOMMELIER 43	SOMMELIER 43.1	SOMMELIER 63	Avec compresseur
Weinkühlschrank R600a Umluft Typen-Bezeichnung	1'219.00 SOMMELIER-18	1'842.00 SOMMELIER-43	1'785.00 SOMMELIER-43.1	2'035.00 SOMMELIER-63	Armoire à vin de réfrigération R600a ventilée Indication
Vorgezogene Recyclinggebühr vRG netto	Kat. 100300 = 9.26	Kat. 100310 = 26.00			Taxe anticipée de recyclage TAR net
Transport CODE netto	B = 73.00	C = 96.00			CODE Transport net

Ausführung	SOMMELIER 18	SOMMELIER 43	SOMMELIER 43.1	SOMMELIER 63	Exécution
Temperaturbereich	+5°/+20° C	+5°/+12° C +12°/+22° C	+5°/+20° C	+5°/+12° C +12°/+22° C	Plage de température
Temperaturzonen	1	2	1	2	Zones de température
Aufstellart eingebaut	✓	✓	✓		Mode d'installation intégré
Aufstellart freistehend		✓	✓	✓	Mode d'installation en pose libre
Umluft mit Luftleitblech	✗	✓	✓	✓	Ventilation a. plaque de diffusion d'air
statisch gekühlt	✓				refroidissement statique
Aussenmasse: BxTxH (mm)	590x596x455	595x580x814	595x580x814	595x580x1020	Dimensions extérieures: LxPxH (mm)
Aussen / Material	schwarz noir	schwarz / Edelstahlrahmen noir / cadre en acier inox			Extérieur / Matériau
Innenausführung	dunkel / foncé				Aménagement intérieur
Rauminhalt brutto (l)	50	130	142	190	Volume brut (l)
Gewicht brutto (kg)	21	42	40	53	Proids brut (kg)
Energieeffizienzklasse	G	G	G	G	Classe d'efficacité énergétique
Energieverbrauch, kWh/Jahr (AEC)	128	142	142	165	Consommation électr., kWh/année (AEC)
Klimaklasse	4				Classe climatique
Kältemittel	R600a GWP 3 0,023 kg	R600a GWP 3 0,03 kg	R600a GWP 3 0,038 kg	R600a GWP 3 0,03 kg	Réfrigérant
Elektroanschluss	230 V / 50 Hz				Branchement
Anschlussleistung (Watt)	68	100	100	120	Puissance totale absorbée (watt)
Digitalsteuerung mit Temperaturanzeige	✓				Commande digitale avec affichage de température
Automatische Abtauung und Tauwasserverdunstung	✓				Dégivrage automatique et évaporation d'eau de dégivrage
Anzahl Flaschen 0.75 l max.	18	40	51	66	Nombre de bouteilles 0.75 l max.
Holzroste, ausziehbar (444x337 mm)	3				Grilles en bois, extensibles (444x337mm)
Holzroste, ausziehbar (498x442mm)		4	4	6	Grilles en bois, extensibles (498x442mm)
Holzroste, ausziehbar (498x330mm)		1	1	1	Grilles en bois, extensibles (498x330mm)
Glastür rechts gebandet, umbandbar ab Werk		✓		✓	Porte en verre à charnières à droite, réversible départ usine
mit Schloss	✗	✓	✓	✓	avec serrure
Integrierte LED-Beleuchtung			✓		Eclairage LED intégré
Magnetdichtung auswechselbar			✓		Joint magnétique changeable
Geräuscheniveau -dB (A)	38	46	46	41	Niveau de bruit -dB (A)

Kostenanteil Arbeitsaufwand	Art. Nr.	Netto	Participation aux frais de travail
Band links Glastür	UM-G-TUERE	142.00	Charnière à gauche porte vitrée



Standard Ausführung
Version standard



Glas mit UV-Filter
Verre fumé avec filtre UV



Blaue LEDs Licht Standard
Digitale Temperaturanzeige
Lumière LED bleue standard
Affichage numérique de la température

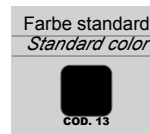

SOMMELIER 301 / 302



Sommelier 301



Sommelier 302

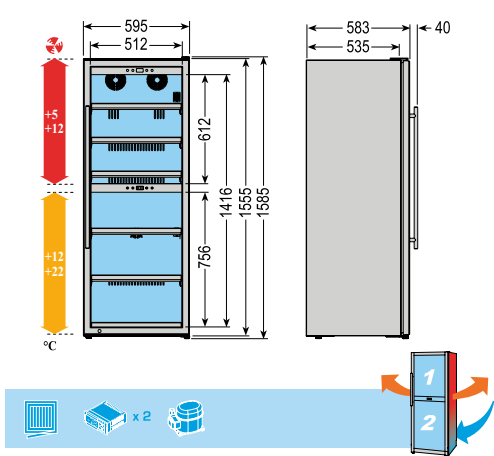
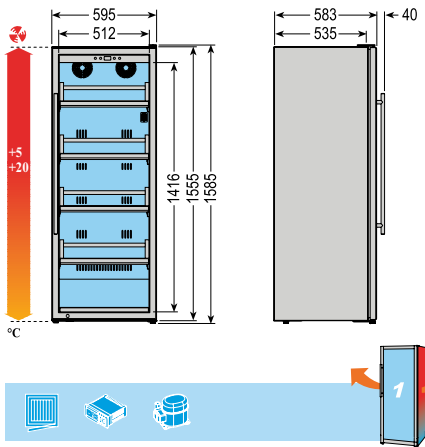

Steckerfertig mit Kompressor

Weinkühlschrank R600a Umluft
Typen-Bezeichnung

Vorgezogene Recyclinggebühr vRG netto
Transport CODE netto

SOMMELIER 301

2'618.00
SOMMELIER-301

Kat. 100310 = 26.00
E = 132.00

SOMMELIER 302











2'720.00
SOMMELIER-302

Avec compresseur

Armoire à vin de réfrigération R600a ventilée
Indication

Taxe anticipée de recyclage TAR net
CODE Transport net

SOMMELIER 301 / 302

Ausführung	SOMMELIER 301	SOMMELIER 302	Exécution
Temperaturbereich 	+5°/+20° C	+5°/+12° C +12°/+22° C	Plage de température 
Temperaturzonen	1	2	Zones de température
Aufstellart eingebaut			Mode d'installation intégré
Aufstellart freistehend		✓	Mode d'installation en pose libre
Umluft mit Luftleitblech 		✓	Ventilation a. plaque de diffusion d'air 
Aussenmasse: BxTxH (mm)	595 x 580 x 1590		Dimensions extérieures: LxPxH (mm)
Aussen / Material	schwarz / Alurahmen noir / cadre aluminium		Extérieur / Matériau
Innenausführung	dunkel / foncé		Aménagement intérieur
Rauminhalt brutto (l)	270		Volume brut (l)
Gewicht brutto (kg) 	76	76	Poids brut (kg) 
Energieeffizienzklasse	G	G	Classe d'efficacité énergétique
Energieverbrauch, kWh/Jahr (AEC)	166	180	Consommation électr., kWh/année (AEC)
Klimaklasse	4	4	Classe climatique
Kältemittel	R600a GWP 3 0,03 kg	R600a GWP 3 0,05 kg	Réfrigérant
Elektroanschluss	230 V / 50 Hz		Branchement
Anschlussleistung (Watt)	170		Puissance totale absorbée (watt)
Digitalsteuerung mit Temperaturanzeige	✓		Commande digitale avec affichage de température
Automatische Abtauung und Tauwasserverdunstung	✓		Dégivrage automatique et évaporation d'eau de dégivrage
Anzahl Flaschen 0.75 l max.	129	120	Nombre de bouteilles 0.75 l max.
Holzroste, ausziehbar (503 x 437 mm)	6	6	Grilles en bois, extensibles (503 x 437 mm)
Holzroste, ausziehbar (503 x 325 mm)	1	1	Grilles en bois, extensibles (503 x 325 mm)
Glastür rechts gebandet, umbandbar ab Werk	✓		Porte en verre à charnières à droite, réversible départ usine
mit Schloss 	✓		avec serrure 
Integrierte LED-Beleuchtung 	✓		Eclairage LED intégré 
Magnetchichtung auswechselbar	✓		Joint magnétique changeable
Geräuscheniveau -dB (A)	46		Niveau de bruit -dB (A)
Kostenanteil Arbeitsaufwand	Art. Nr.	Netto	Participation aux frais de travail
Band links Glastür	UM-G-TUERE	142.00	Charnière à gauche porte vitrée



Standard Ausführung
Version standard



Glas mit UV-Filter
Verre fumé avec filtre UV



Blaue LEDs Licht Standard
Digitale Temperaturanzeige
Lumière LED bleue standard
Affichage numérique de la température



Schloss mit Inbusschlüssel
Standard
Serrure avec clé Allen standard

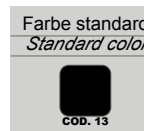

SOMMELIER 481 / 482



Sommelier 481

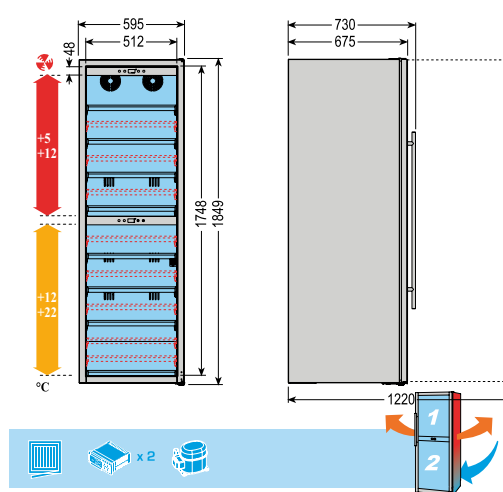
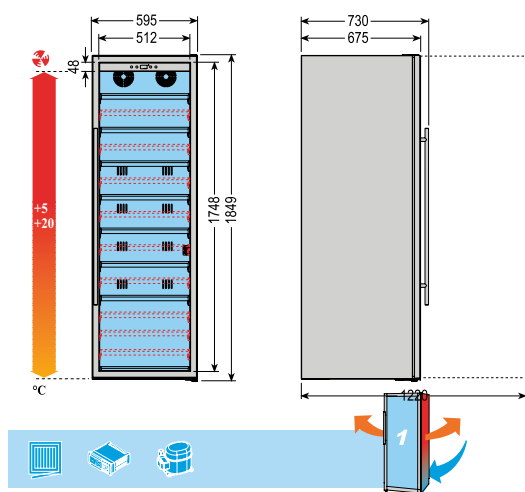

Sommelier 482

**Steckerfertig mit Kompressor**

Weinkühlschrank R600a Umluft
Typen-Bezeichnung

Vorgezogene Recyclinggebühr vRG netto
Transport CODE netto

SOMMELIER 481

3'174.00
SOMMELIER-481

SOMMELIER 482











3'229.00
SOMMELIER-482

Kat. 100310 = 26.00
F = 178.00

Avec compresseur

Armoire à vin de réfrigération R600a ventilée
Indication

Taxe anticipée de recyclage TAR net
CODE Transport net

Ausführung	SOMMELIER 481	SOMMELIER 482	Exécution
Temperaturbereich 	+5°/+20° C	+5°/+12° C +12°/+22° C	Plage de température 
Temperaturzonen	1	2	Zones de température
Aufstellart eingebaut			Mode d'installation intégré
Aufstellart freistehend		✓	Mode d'installation en pose libre
Umluft mit Luftleitblech 		✓	Ventilation a. plaque de diffusion d'air 
Aussenmasse: BxTxH (mm)	595 x 680 x 1840		Dimensions extérieures: LxPxH (mm)
Aussen / Material	schwarz / Alurahmen noir / cadre aluminium		Extérieur / Matériau
Innenausführung	dunkel / foncé		Aménagement intérieur
Rauminhalt brutto (l)	480	480	Volume brut (l)
Gewicht brutto (kg) 	90	90	Proids brut (kg) 
Energieeffizienzklasse	G	G	Classe d'efficacité énergétique
Energieverbrauch, kWh/Jahr (AEC)	187	184	Consommation électr., kWh/année (AEC)
Klimaklasse	4	4	Classe climatique
Kältemittel	R600a GWP 3 0,05 kg	R600a GWP 3 0,05 kg	Réfrigérant
Elektroanschluss	230 V / 50 Hz		Branchement
Anschlussleistung (Watt)	170	170	Puissance totale absorbée (watt)
Digitalsteuerung mit Temperaturanzeige		✓	Commande digitale avec affichage de température
Automatische Abtauung und Tauwasserverdunstung		✓	Dégivrage automatique et évaporation d'eau de dégivrage
Anzahl Flaschen 0.75 l max.	192	181	Nombre de bouteilles 0.75 l max.
Holzroste, ausziehbar (503 x 530 mm)	7	7	Grilles en bois, extensibles (503 x 530 mm)
Holzroste, ausziehbar (503 x 420 mm)	1	1	Grilles en bois, extensibles (503 x 420 mm)
Glastür rechts gebandet, umbandbar ab Werk		✓	Porte en verre à charnières à droite, réversible départ usine
mit Schloss 		✓	avec serrure 
Integrierte LED-Beleuchtung 		✓	Eclairage LED intégré 
Magnetchichtung auswechselbar		✓	Joint magnétique changeable
Geräuscheniveau -dB (A)		41	Niveau de bruit -dB (A)

Kostenanteil Arbeitsaufwand	Art. Nr.	Netto	Participation aux frais de travail
Band links Glastür	UM-G-TUERE	142.00	Charnière à gauche porte vitrée



Standard Ausführung
Version standard



Glas mit UV-Filter
Verre fumé avec filtre UV



Blaue LEDs Licht Standard
Digitale Temperaturanzeige
Lumière LED bleue standard
Affichage numérique de la température



Schloss mit Inbusschlüssel
Standard
Serrure avec clé Allen standard

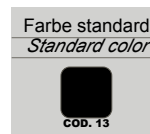

SOMMELIER 481 / 482 FG



Sommelier 481 FG



Sommelier 482 FG

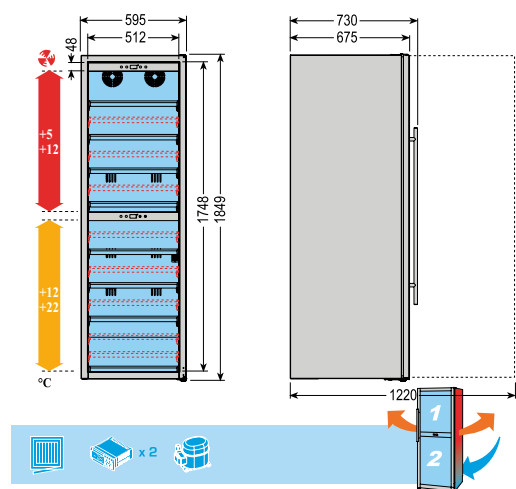
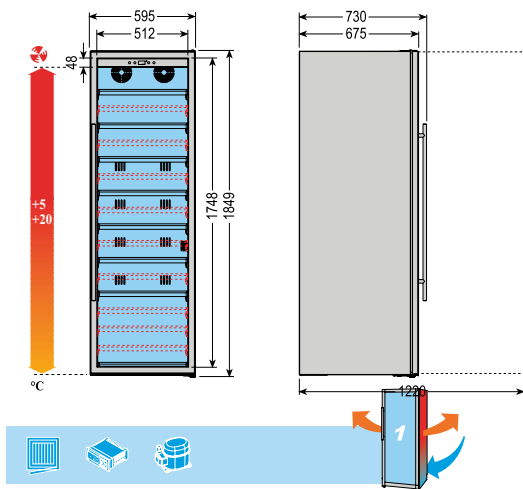

Steckerfertig mit Kompressor

Weinkühlschrank R600a Umluft
Typen-Bezeichnung

SOMMELIER 481 FG

3'417.00
SOMMELIER-481-FG

SOMMELIER 482 FG

3'470.00
SOMMELIER-482-FG

Avec compresseur

Armoire à vin de réfrigération R600a ventilée
Indication

Vorgezogene Recyclinggebühr vRG netto
Transport CODE netto

Kat. 100310 = 26.00
F = 178.00

Taxe anticipée de recyclage TAR net
CODE Transport net

SOMMELIER 481 / 482 FG

Ausführung	SOMMELIER 481 FG	SOMMELIER 482 FG	Exécution
Temperaturbereich	+5°/+20° C	+5°/+12° C +12°/+22° C	Plage de température
Temperaturzonen	1	2	Zones de température
Aufstellart eingebaut			Mode d'installation intégré
Aufstellart freistehend		✓	Mode d'installation en pose libre
Umluft mit Luftleitblech	✓	✓	Ventilation a. plaque de diffusion d'air
Aussenmasse: BxTxH (mm)	595 x 680 x 1840		Dimensions extérieures: LxPxH (mm)
Aussen / Material	schwarz / Vollglas noir / Verre plein		Extérieur / Matériau
Innenausführung	dunkel / foncé		Aménagement intérieur
Rauminhalt brutto (l)	480		Volume brut (l)
Gewicht brutto (kg)	90	90	Poids brut (kg)
Energieeffizienzklasse	G	G	Classe d'efficacité énergétique
Energieverbrauch, kWh/Jahr (AEC)	187	184	Consommation électr., kWh/année (AEC)
Klimaklasse	ST	ST	Classe climatique
Kältemittel	R600a GWP 3 0,05 kg		Réfrigérant
Elektroanschluss	230 V / 50 Hz		Branchement
Anschlussleistung (Watt)	170		Puissance totale absorbée (watt)
Digitalsteuerung mit Temperaturanzeige	✓		Commande digitale avec affichage de température
Automatische Abtauung und Tauwasserverdunstung	✓		Dégivrage automatique et évaporation d'eau de dégivrage
Anzahl Flaschen 0.75 l max.	192	181	Nombre de bouteilles 0.75 l max.
Holzroste, ausziehbar (503 x 530 mm)	7		Grilles en bois, extensibles (503 x 530 mm)
Holzroste, ausziehbar (503 x 420 mm)	1		Grilles en bois, extensibles (503 x 420 mm)
Glastür rechts gebandet, umbandbar ab Werk	✓		Porte en verre à charnières à droite, réversible départ usine
mit Schloss	✓		avec serrure
Integrierte LED-Beleuchtung	✓		Eclairage LED intégré
Magnetdichtung auswechselbar	✓		Joint magnétique changeable
Geräuscheniveau -dB (A)	41		Niveau de bruit -dB (A)

Kostenanteil Arbeitsaufwand	Art. Nr.	Netto	Participation aux frais de travail
Band links Glastür	UM-G-TUERE	142.00	Charnière à gauche porte vitrée



Standard Ausführung
Version standard



Glas mit UV-Filter
Verre fumé avec filtre UV



Blaue LEDs Licht Standard
Digitale Temperaturanzeige
Lumière LED bleue standard
Affichage numérique de la température



Schloss mit Inbusschlüssel
Standard
Serrure avec clé Allen standard

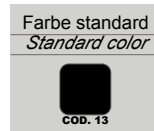

SOMMELIER 24 / 40 / 40-1 PLUS

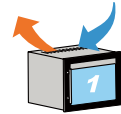
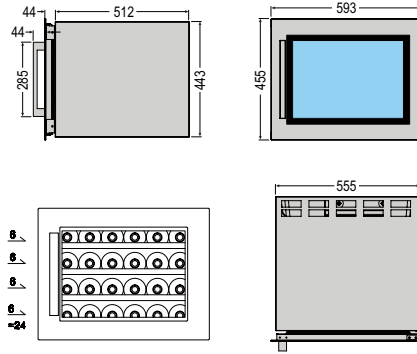

Sommelier 24 Plus



Sommelier 40 Plus



Sommelier 40/1 Plus

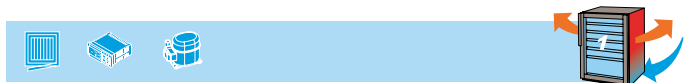
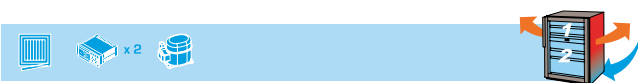
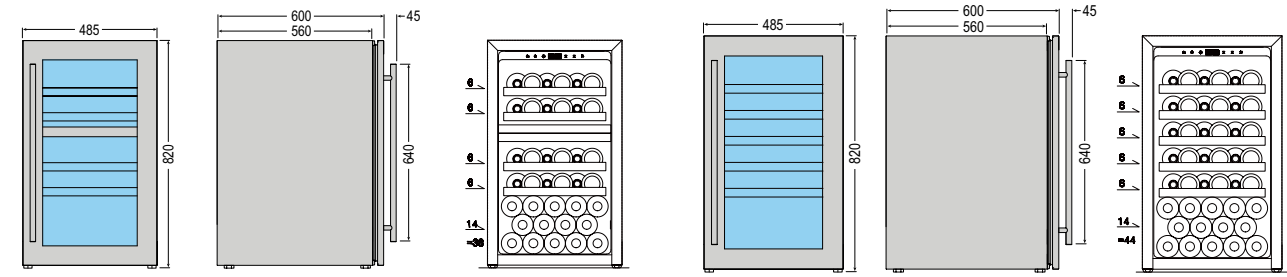

Steckerfertig mit Kompressor

Weinkühlschrank R600a Umluft
Typen-Bezeichnung

Sommelier 24	Sommelier 40	Sommelier 40.1
1'315.00	1'821.00	1'686.00
SOMMELIER-24	SOMMELIER-40	SOMMELIER-40.1

Avec compresseur

Armoire à vin de réfrigération R600a ventilée
Indication











Vorgezogene Recyclinggebühr vRG netto
Transport CODE netto

Kat. 100310 = 26.00
B = 73.00

Taxe anticipée de recyclage TAR net
CODE Transport net

SOMMELIER 24 / 40 / 40-1 PLUS

1C

Ausführung	SOMMELIER 24 PLUS	SOMMELIER 40 PLUS	SOMMELIER 40/1 PLUS	Exécution
Temperaturbereich 	+5°/+20° C	+5°/+12° C +12°/+20° C	+5°/+20° C	Plage de température 
Temperaturzonen	1	2	1	Zones de température
Aufstellart eingebaut	✓			Mode d'installation intégré
Aufstellart freistehend		✓	✓	Mode d'installation en pose libre
Umluft mit Luftleitblech 		✓		Ventilation a. plaque de diffusion d'air 
Aussenmasse: BxTxH (mm)	592 x 559 x 455	485 x 600 x 820		Dimensions extérieures: LxPxH (mm)
Aussen / Material	schwarz / Glas Edelstahlfrahmen noir / verre cadre inox			Extérieur / Matériau
Innenausführung	dunkel / foncé			Aménagement intérieur
Rauminhalt brutto (l)	51	111	120	Volume brut (l)
Gewicht brutto (kg) 	25	39	37	Proids brut (kg) 
Energieeffizienzklasse	G	G	G	Classe d'efficacité énergétique
Energieverbrauch, kWh/Jahr (AEC)	118	115	142	Consommation électr., kWh/année (AEC)
Klimaklasse	4	4	4	Classe climatique
Kältemittel	R600a GWP 3 0,018 kg	R600a GWP 3 0,04 kg	R600a GWP 3 0,04 kg	Réfrigérant
Elektroanschluss	230 V / 50 Hz			Branchement
Anschlussleistung (Watt)	127	119	119	Puissance totale absorbée (watt)
Digitalsteuerung mit Temperaturanzeige		✓		Commande digitale avec affichage de température
Automatische Abtauung und Tauwasserverdunstung		✓		Dégivrage automatique et évaporation d'eau de dégivrage
Anzahl Flaschen 0.75 l max.	24	38	44	Nombre de bouteilles 0.75 l max.
Holzroste, ausziehbar (465x305mm)	3			Grilles en bois, extensibles (465x305mm)
Holzroste, ausziehbar (394x455mm)		4	5	Grilles en bois, extensibles (394x455mm)
Glastür rechts gebandet, umbandbar ab Werk		✓		Charnière à droite, interchangeable départ usine
mit Schloss 		✓	✓	avec serrure 
Integrierte LED-Beleuchtung 		✓		Eclairage LED intégré 
Magnetsichtung auswechselbar		✓		Joint magnétique changeable
Geräuscheniveau -dB (A)	39	42	39	Niveau de bruit -dB (A)
Kostenanteil Arbeitsaufwand	Art. Nr.	Netto	Participation aux frais de travail	
Band links Glastür	UM-G-TUERE	142.00	Charnière à gauche porte vitrée	

Farbe standard
Standard color



COB. 13

SOMMELIER 51 / 52 PLUS FG



Sommelier 51 Plus



Sommelier 51 Plus FG

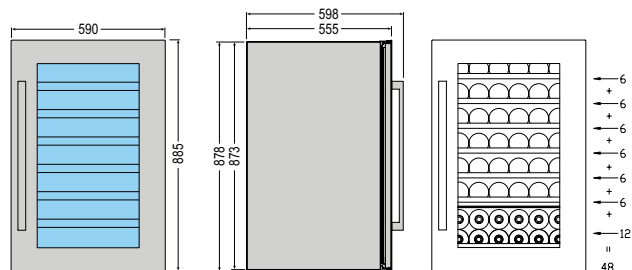

Sommelier 52 Plus



Sommelier 52 Plus FG

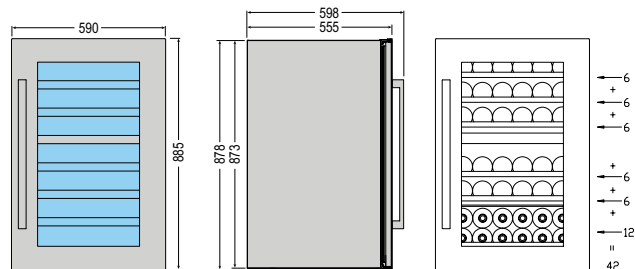

Steckerfertig mit Kompressor

Weinkühlschrank R600a Umluft
Typen-Bezeichnung

Weinkühlschrank R600a Umluft
Typen-Bezeichnung

Vorgezogene Recyclinggebühr vRG netto
Transport CODE netto

SOMMELIER 51

2'078.00
SOMMELIER-51

1'990.00
SOMMELIER-51-FG

SOMMELIER 52

2'378.00
SOMMELIER-52

2'232.00
SOMMELIER-52-FG

Avec compresseur

Armoire à vin de réfrigération R600a ventilée
Indication











Armoire à vin de réfrigération R600a ventilée
Indication

Taxe anticipée de recyclage TAR net
CODE Transport net

Kat. 100310 = 26.00
C = 96.00

SOMMELIER 51 / 52 PLUS FG

1C

Ausführung	SOMMELIER 51 PLUS	SOMMELIER 52 PLUS	Exécution
Temperaturbereich 	+5°/+20° C	+5°/+20° C +5°/+20° C	Plage de température 
Temperaturzonen	1	2	Zones de température
Aufstellart eingebaut		✓	Mode d'installation intégré
Aufstellart freistehend			Mode d'installation en pose libre
Umluft mit Luftleitblech 		✓	Ventilation a. plaque de diffusion d'air 
Aussenmasse: BxTxH (mm)	592 x 555 x 885		Dimensions extérieures: LxPxH (mm)
Aussen / Material	schwarz / Glas Edelstahlrahmen noir / verre Cadre en inox		Extérieur / Matériau Plus
Vollglas FG	schwarz / Glas Rahmen noir / cadre en verre		verre plein Plus FG
Innenausführung	dunkel / foncé		Aménagement intérieur
Rauminhalt brutto (l)	108	100	Volume brut (l)
Gewicht brutto (kg) 	43	45	Poids brut (kg) 
Energieeffizienzklasse	G	G	Classe d'efficacité énergétique
Energieverbrauch, kWh/Jahr (AEC)	160	159	Consommation électr., kWh/année (AEC)
Klimaklasse	4		Classe climatique
Kältemittel	R600a GWP 3 0,04 kg	R600a GWP 3 0,04 kg	Réfrigérant
Elektroanschluss	230 V / 50 Hz		Branchement
Anschlussleistung (Watt)	110		Puissance totale absorbée (watt)
Digitalsteuerung mit Temperaturanzeige	✓		Commande digitale avec affichage de température
Automatische Abtauung und Tauwasserverdunstung	✓		Dégivrage automatique et évaporation d'eau de dégivrage
Anzahl Flaschen 0.75 l max.	48	42	Nombre de bouteilles 0.75 l max.
Holzroste, ausziehbar (452x305 mm)	6	5	Grilles en bois, extensibles (450x340 mm)
Glastür rechts gebandet, umbandbar ab Werk	✓		Porte en verre à charnières à droite, réversible départ usine
mit Schloss 	✓		avec serrure 
Integrierte LED-Beleuchtung 	✓		Eclairage LED intégré 
Magnetdichtung auswechselbar	✓		Joint magnétique changeable
Geräuscheniveau -dB (A)	41		Niveau de bruit -dB (A)
Kostenanteil Arbeitsaufwand	Art. Nr.	Netto	Participation aux frais de travail
Band links Glastür	UM-G-TUERE	142.00	Charnière à gauche porte vitrée

Farbe standard
Standard color



COD. 13

SOMMELIER 80 / 80-1 PLUS



Sommelier 80 Plus



Sommelier 80/1 Plus

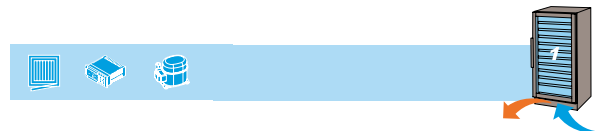
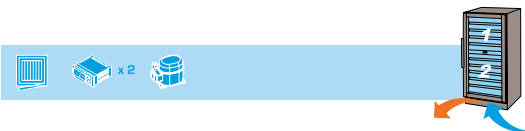
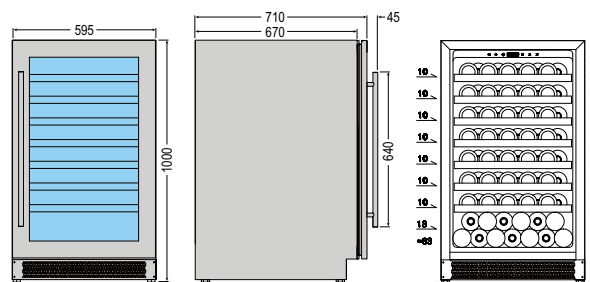
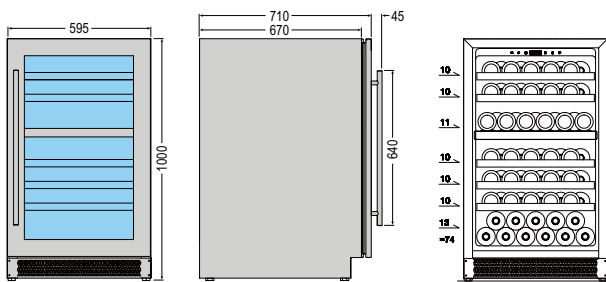

Steckerfertig mit Kompressor

Weinkühlschrank R600a Umluft
Typen-Bezeichnung

SOMMELIER 80

2'288.00
SOMMELIER-80

SOMMELIER 80/1

2'237.00
SOMMELIER-80-1

Avec compresseur











Armoire à vin de réfrigération R600a ventilée
Indication

Vorgezogene Recyclinggebühr vRG netto
Transport CODE netto

Kat. 100310 = 26.00
D = 113.00

Taxe anticipée de recyclage TAR net
CODE Transport net

SOMMELIER 80 / 80-1 PLUS

Ausführung	SOMMELIER 80	SOMMELIER 80/1	Exécution
Temperaturbereich 	+12°/+20° C +5°/+12° C	+5°/+20° C	Plage de température 
Temperaturzonen	2	1	Zones de température
Aufstellart eingebaut		✓	Mode d'installation intégré
Aufstellart freistehend		✓	Mode d'installation en pose libre
Umluft mit Luftleitblech 		✓	Ventilation a. plaque de diffusion d'air 
Aussenmasse: BxTxH (mm)	595 x 710 x 1000		Dimensions extérieures: LxPxH (mm)
Aussen / Material	schwarz / Edelstahlrahmen noir / cadre en acier inox		Extérieur / Matériau
Innenausführung	dunkel / foncé		Aménagement intérieur
Rauminhalt brutto (l)	190	206	Volume brut (l)
Gewicht brutto (kg) 	58	55	Poids brut (kg) 
Energieeffizienzklasse	F	E	Classe d'efficacité énergétique
Energieverbrauch, kWh/Jahr (AEC)	110	88	Consommation électr., kWh/année (AEC)
Klimaklasse	4	4	Classe climatique
Kältemittel	R600a GWP 3 0,04 kg	R600a GWP 3 0,04 kg	Réfrigérant
Elektroanschluss	230 V / 50 Hz		Branchement
Anschlussleistung (Watt)	119	119	Puissance totale absorbée (watt)
Digitalsteuerung mit Temperaturanzeige		✓	Commande digitale avec affichage de température
Automatische Abtauung und Tauwasserverdunstung		✓	Dégivrage automatique et évaporation d'eau de dégivrage
Anzahl Flaschen 0.75 l max.	74	83	Nombre de bouteilles 0.75 l max.
Holzroste, ausziehbar (481 x 545 mm)	5	7	Grilles en bois, extensibles (481 x 545 mm)
Glastür rechts gebandet, umbandbar ab Werk		✓	Porte en verre à charnières à droite, réversible départ usine
mit Schloss 		✓	avec serrure 
Integrierte LED-Beleuchtung 		✓	Eclairage LED intégré 
Magnetdichtung auswechselbar		✓	Joint magnétique changeable
Geräuscheniveau -dB (A)	41		Niveau de bruit -dB (A)
Kostenanteil Arbeitsaufwand	Art. Nr.	Netto	Participation aux frais de travail
Band links Glastür	UM-G-TUERE	142.00	Charnière à gauche porte vitrée



Interner Aktivkohlefilter, der unangenehme Gerüche beseitigt
Filtre à charbon actif interne qui élimine les odeurs désagréables.



Touchpad-Bedienfeld mit Hintergrundbeleuchtung *Panneau de commande tactile avec éclairage de fond*



Türrahmen aus rostfreiem Stahl
Langer rohrförmiger Griff
Dreischichtiges Glas mit UV-Schutz
*Cadre de porte en acier inoxydable
Longue poignée tubulaire
Verre triple couche avec protection UV*



Abnehmbare Gitter
Grilles amovibles de série



Eleganter Lüftungssockel aus Edelstahl
Socle de ventilation élégant en acier inoxydable



Weißes LED-Licht
Lumière blanche LED

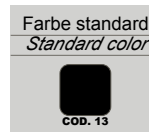

SOMMELIER 351 / 352 PLUS



Sommelier 351



Sommelier 352

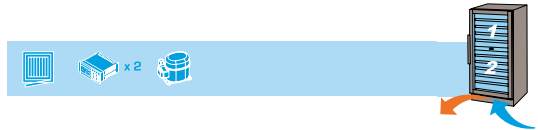
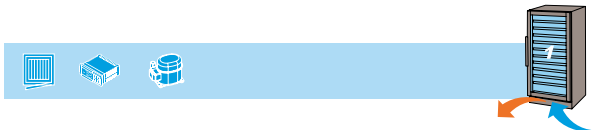
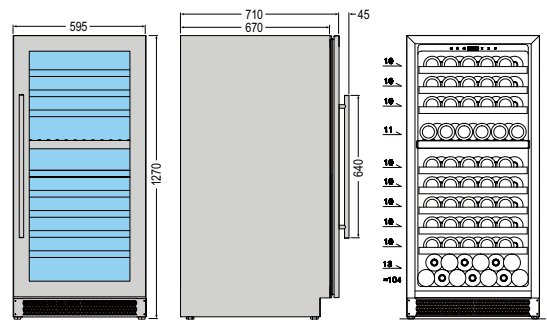
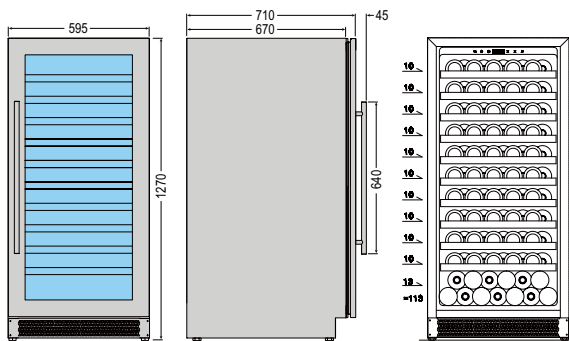

Steckerfertig mit Kompressor

Weinkühlschrank R600a Umluft
 Typen-Bezeichnung
 Vorgezogene Recyclinggebühr vRG netto
 Transport CODE netto

SOMMELIER 351

2'678.00
 SOMMELIER-351

Kat. 100310 = 26.00
 D = 113.00

SOMMELIER 352

2'785.00
 SOMMELIER-352

Avec compresseur

Armoire de réfrigération R600a ventilée
 Indication
 Taxe anticipée de recyclage TAR net
 CODE Transport net

SOMMELIER 351 / 352 PLUS

Ausführung	SOMMELIER 351	SOMMELIER 352	Exécution
Temperaturbereich	+5°/+20° C	+12°/+20° C +5°/+12° C	Plage de température
Temperaturzonen	1	2	Zones de température
Aufstellart eingebaut		✓	Mode d'installation intégré
Aufstellart freistehend		✓	Mode d'installation en pose libre
Umluft mit Luftleitblech		✓	Ventilation a. plaque de diffusion d'air
Aussenmasse: BxTxH (mm)	595 x 710 x 1270		Dimensions extérieures: LxPxH (mm)
Aussen / Material	schwarz / Edelstahlrahmen noir / cadre en acier inox		Extérieur / Matériau
Innenausführung	dunkel / foncé		Aménagement intérieur
Rauminhalt brutto (l)	280	163	Volume brut (l)
Gewicht brutto (kg)	71	74	Poids brut (kg)
Energieeffizienzklasse	F	G	Classe d'efficacité énergétique
Energieverbrauch, kWh/Jahr (AEC)	116	154	Consommation électr., kWh/année (AEC)
Klimaklasse	4	4	Classe climatique
Kältemittel	R600a GWP 3 0,05 kg	R600a GWP 3 0,05 kg	Réfrigérant
Elektroanschluss	230 V / 50 Hz		Branchement
Anschlussleistung (Watt)	280	163	Puissance totale absorbée (watt)
Digitalsteuerung mit Temperaturanzeige		✓	Commande digitale avec affichage de température
Automatische Abtauung und Tauwasserverdunstung		✓	Dégivrage automatique et évaporation d'eau de dégivrage
Anzahl Flaschen 0.75 l max.	112	104	Nombre de bouteilles 0.75 l max.
Holzroste, ausziehbar (481x545 mm)	10	8	Grilles en bois, extensibles (481x545 mm)
Glastür rechts gebandet, umbandbar ab Werk		✓	Porte en verre à charnières à droite, réversible départ usine
mit Schloss		✓	avec serrure
Integrierte LED-Beleuchtung		✓	Eclairage LED intégré
Magnetdichtung auswechselbar		✓	Joint magnétique changeable
Geräuscheniveau -dB (A)	41	42	Niveau de bruit -dB (A)
Kostenanteil Arbeitsaufwand	Art. Nr.	Netto	Participation aux frais de travail
Band links Glastür	UM-G-TUERE	142.00	Charnière à gauche porte vitrée



Interner Aktivkohlefilter, der unangenehme Gerüche beseitigt
Filtre à charbon actif interne qui élimine les odeurs désagréables.



Touchpad-Bedienfeld mit Hintergrundbeleuchtung
Panneau de commande tactile avec éclairage de fond



Türrahmen aus rostfreiem Stahl
Langer rohrförmiger Griff
Dreischichtiges Glas mit UV-Schutz
*Cadre de porte en acier inoxydable
Longue poignée tubulaire
Verre triple couche avec protection UV*



Abnehmbare Gitter
Grilles amovibles de série



Eleganter Lüftungssockel aus Edelstahl
Socle de ventilation élégant en acier inoxydable



Weißes LED-Licht
Lumière blanche LED

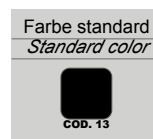

SOMMELIER 401 / 402 PLUS



Sommelier 401



Sommelier 402

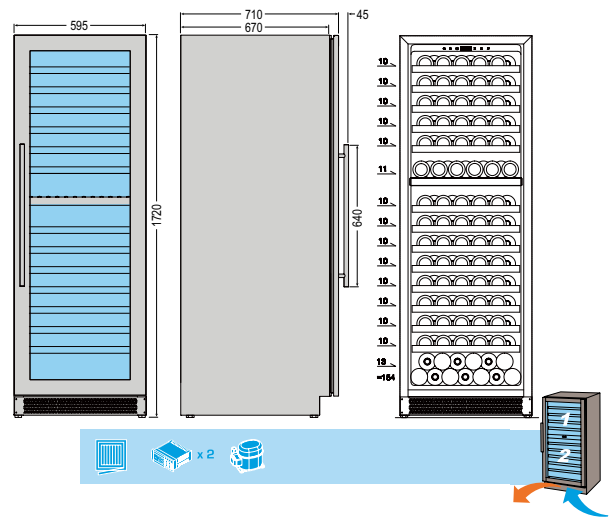
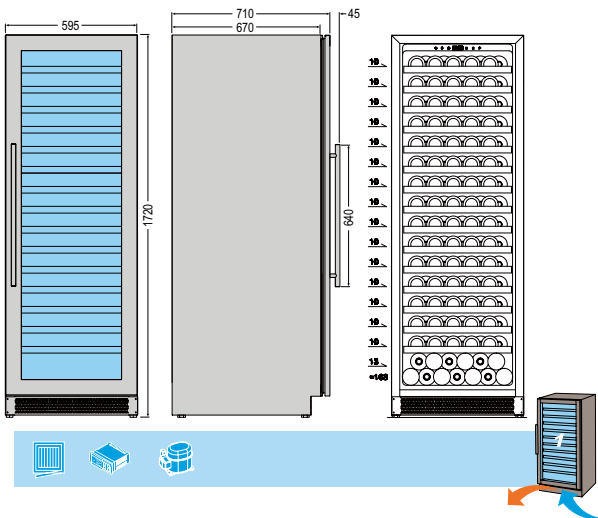

Steckerfertig mit Kompressor

Weinkühlschrank R600a Umluft
 Typen-Bezeichnung
 Vorgezogene Recyclinggebühr vRG netto
 Transport CODE netto

SOMMELIER 401

3'248.00
 SOMMELIER-401

Kat. 100310 = 26.00
 F = 178.00











SOMMELIER 402

3'298.00
 SOMMELIER-402

Avec compresseur

Armoire à vin de réfrigération R600a ventilée
 Indication
 Taxe anticipée de recyclage TAR net
 CODE Transport net

SOMMELIER 401 / 402 PLUS

Ausführung	SOMMELIER 401	SOMMELIER 402	Exécution
Temperaturbereich 	+5°/+20° C	+12°/+20° C +5°/+12° C	Plage de température 
Temperaturzonen	1	2	Zones de température
Aufstellart eingebaut		✓	Mode d'installation intégré
Aufstellart freistehend		✓	Mode d'installation en pose libre
Umluft mit Luftleitblech 		✓	Ventilation a. plaque de diffusion d'air 
Aussenmasse: BxTxH (mm)	595 x 710 x 1720		Dimensions extérieures: LxPxH (mm)
Aussen / Material	schwarz / Edelstahlrahmen noir / cadre en acier inox		Extérieur / Matériau
Innenausführung	dunkel / foncé		Aménagement intérieur
Rauminhalt brutto (l)	403	387	Volume brut (l)
Gewicht brutto (kg) 	92	94	Poids brut (kg) 
Energieeffizienzklasse	G	G	Classe d'efficacité énergétique
Energieverbrauch, kWh/Jahr (AEC)	154	192	Consommation électr., kWh/année (AEC)
Klimaklasse	4	4	Classe climatique
Kältemittel	R600a GWP 3 0,05 kg	R600a GWP 3 0,05 kg	Réfrigérant
Elektroanschluss	230 V / 50 Hz		Branchement
Anschlussleistung (Watt)	178		Puissance totale absorbée (watt)
Digitalsteuerung mit Temperaturanzeige	✓		Commande digitale avec affichage de température
Automatische Abtauung und Tauwasserverdunstung	✓		Dégivrage automatique et évaporation d'eau de dégivrage
Anzahl Flaschen 0.75 l max.	163	154	Nombre de bouteilles 0.75 l max.
Holzroste, ausziehbar (481 x 545 mm)	15	13	Grilles en bois, extensibles (481 x 545 mm)
Glastür rechts gebandet, umbandbar ab Werk	✓		Porte en verre à charnières à droite, réversible départ usine
mit Schloss 	✓		avec serrure 
Integrierte LED-Beleuchtung 	✓		Eclairage LED intégré 
Magnetdichtung auswechselbar	✓		Joint magnétique changeable
Geräuscheniveau -dB (A)	39	38	Niveau de bruit -dB (A)
Kostenanteil Arbeitsaufwand	Art. Nr.	Netto	Participation aux frais de travail
Band links Glastür	UM-G-TUERE	142.00	Charnière à gauche porte vitrée



Interner Aktivkohlefilter, der unangenehme Gerüche beseitigt
Filtre à charbon actif interne qui élimine les odeurs désagréables.



Touchpad-Bedienfeld mit Hintergrundbeleuchtung
Panneau de commande tactile avec éclairage de fond



Türrahmen aus rostfreiem Stahl
Langer rohrförmiger Griff
Dreischichtiges Glas mit UV-Schutz
*Cadre de porte en acier inoxydable
Longue poignée tubulaire
Verre triple couche avec protection UV*



Abnehmbare Gitter
Grilles amovibles de série



Eleganter Lüftungssockel aus Edelstahl
Socle de ventilation élégant en acier inoxydable



Weißes LED-Licht
Lumière blanche LED

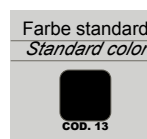

SOMMELIER 401 / 402 PLUS FG



Sommelier 401 FG



Sommelier 402 FG

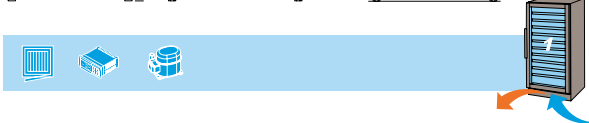
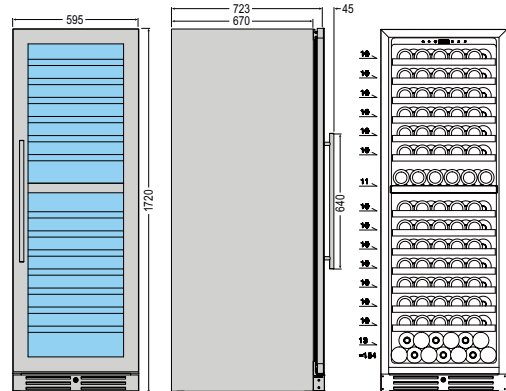
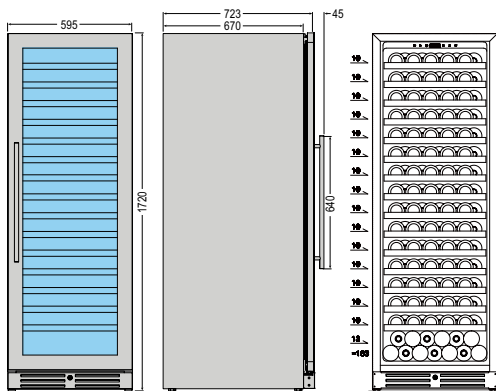

Steckerfertig mit Kompressor

Weinkühlschrank R600a Umluft
Typen-Bezeichnung

SOMMELIER 401 FG

3'584.00
SOMMELIER-401-FG

SOMMELIER 402 FG

3'662.00
SOMMELIER-402-FG

Avec compresseur

Armoire à vin de réfrigération R600a ventilée
Indication











Vorgezogene Recyclinggebühr vRG netto
Transport CODE netto

Kat. 100310 = 26.00
F = 178.00

Taxe anticipée de recyclage TAR net
CODE Transport net

SOMMELIER 401 / 402 PLUS FG

1C

Ausführung	SOMMELIER 401 FG	SOMMELIER 402 FG	Exécution
Temperaturbereich 	+5°/+20° C	+12°/+20° C +5°/+12° C	Plage de température 
Temperaturzonen	1	2	Zones de température
Aufstellart eingebaut		✓	Mode d'installation intégré
Aufstellart freistehend		✓	Mode d'installation en pose libre
Umluft mit Luftleitblech 		✓	Ventilation a. plaque de diffusion d'air 
Aussenmasse: BxTxH (mm)	595 x 768 x 1720		Dimensions extérieures: LxPxH (mm)
Aussen / Material	schwarz / Full Glass noir / cadre en acier inox		Extérieur / Matériau
Innenausführung	dunkel / foncé		Aménagement intérieur
Rauminhalt brutto (l)	403	387	Volume brut (l)
Gewicht brutto (kg) 	92	94	Poids brut (kg) 
Energieeffizienzklasse	G	G	Classe d'efficacité énergétique
Energieverbrauch, kWh/Jahr (AEC)	154	192	Consommation électr., kWh/année (AEC)
Klimaklasse	N	N	Classe climatique
Kältemittel	R600a GWP 3 0,05 kg	R600a GWP 3 0,05 kg	Réfrigérant
Elektroanschluss	230 V / 50 Hz		Branchement
Anschlussleistung (Watt)	180		Puissance totale absorbée (watt)
Digitalsteuerung mit Temperaturanzeige	✓		Commande digitale avec affichage de température
Automatische Abtauung und Tauwasserverdunstung	✓		Dégivrage automatique et évaporation d'eau de dégivrage
Anzahl Flaschen 0.75 l max.	163	154	Nombre de bouteilles 0.75 l max.
Holzroste, ausziehbar (481 x 545 mm)	15	13	Grilles en bois, extensibles (481 x 545 mm)
Glastür rechts gebandet, umbandbar ab Werk	✓		Porte en verre à charnières à droite, réversible départ usine
mit Schloss 	✓		avec serrure 
Integrierte LED-Beleuchtung 	✓		Eclairage LED intégré 
Magnetdichtung auswechselbar	✓		Joint magnétique changeable
Geräuscheniveau -dB (A)	39	38	Niveau de bruit -dB (A)
Kostenanteil Arbeitsaufwand	Art. Nr.	Netto	Participation aux frais de travail
Band links Glastür	UM-G-TUERE	142.00	Charnière à gauche porte vitrée



Interner Aktivkohlefilter, der unangenehme Gerüche beseitigt
Filter à charbon actif interne qui élimine les odeurs désagréables.



Touchpad-Bedienfeld mit Hintergrundbeleuchtung *Panneau de commande tactile avec éclairage de fond*



Türrahmen Full Glass
Langer rohrförmiger Griff
Dreischichtiges Glas mit UV-Schutz
Cadre de porte Full Glass Longue poignée tubulaire
Verre triple couche avec protection UV



Abnehmbare Gitter
Grilles amovibles de série



Weißes LED-Licht
Lumière blanche LED

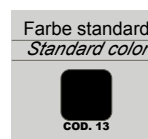

SOMMELIER 601 / 602 PLUS



Sommelier 601

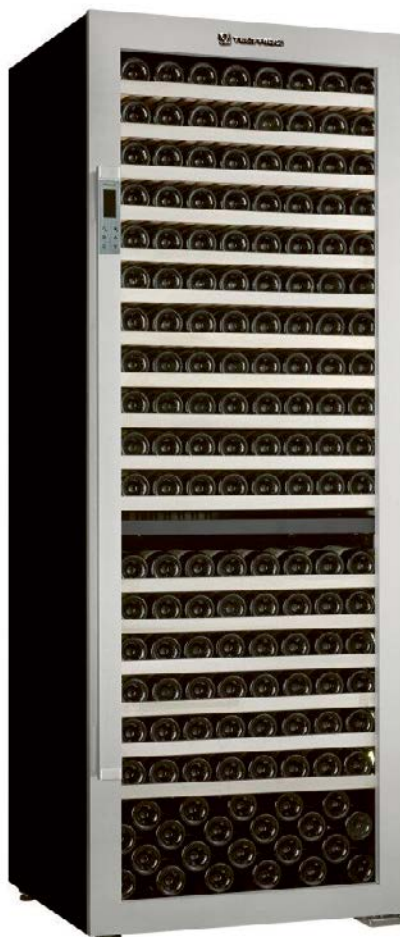

Sommelier 602

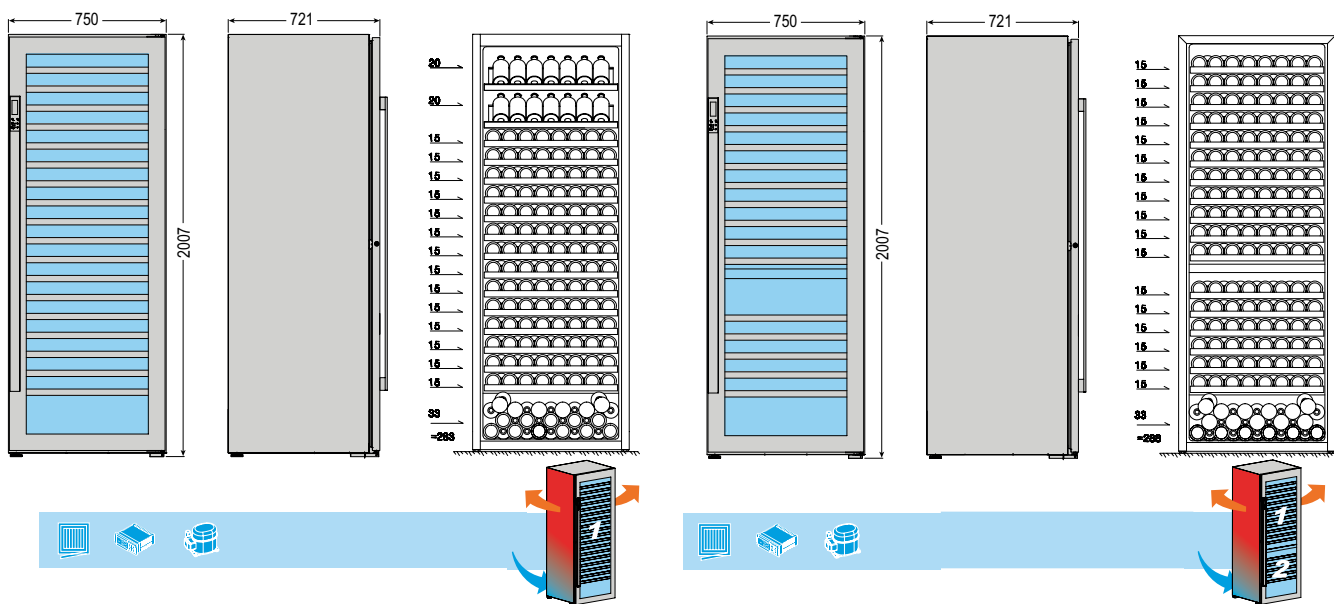
**Steckerfertig mit Kompressor**Weinkühlschrank R600a Umluft
Typen-Bezeichnung**SOMMELIER 601****5'800.00**
SOMMELIER-601**SOMMELIER 602****6'134.00**
SOMMELIER-602**Avec compresseur**Armoire de réfrigération R600a ventilée
IndicationVorgezogene Recyclinggebühr vRG netto
Transport CODE nettoKat. 100320 = 46.30
F = 178.00Taxe anticipée de recyclage TAR net
CODE Transport net

SOMMELIER 601 / 602 PLUS

Ausführung	SOMMELIER 601	SOMMELIER 602	Exécution
Temperaturbereich	+5°/+20° C	+10°/+20° C +5°/+12° C	Plage de température
Temperaturzonen	1	2	Zones de température
Aufstellart eingebaut			Mode d'installation intégré
Aufstellart freistehend		✓	Mode d'installation en pose libre
Umluft mit Luftleitblech	✓	✓	Ventilation a. plaque de diffusion d'air
Aussenmasse: BxTxH (mm)	750 x 710 x 2000		Dimensions extérieures: LxPxH (mm)
Aussen / Material	schwarz / Edelstahlrahmen noir / cadre en acier inox		Extérieur / Matériau
Innenausführung	dunkel / foncé		Aménagement intérieur
Rauminhalt brutto (l)	642	630	Volume brut (l)
Gewicht brutto (kg)	143	146	Poids brut (kg)
Energieeffizienzklasse	G	G	Classe d'efficacité énergétique
Energieverbrauch, kWh/Jahr (AEC)	226	223	Consommation électr., kWh/année (AEC)
Klimaklasse	SN	SN	Classe climatique
Kältemittel	R600a GWP 3 0,135 kg	R600a GWP 3 0,135 kg	Réfrigérant
Elektroanschluss	230 V / 50 Hz		Branchement
Anschlussleistung (Watt)	175		Puissance totale absorbée (watt)
Digitalsteuerung mit Temperaturanzeige	✓		Commande digitale avec affichage de température
Automatische Abtauung und Tauwasserverdunstung	✓		Dégivrage automatique et évaporation d'eau de dégivrage
Anzahl Flaschen 0.75 l max.	303	270	Nombre de bouteilles 0.75 l max.
Holzroste, ausziehbar (540 x 637 mm)	18	17	Grilles en bois, extensibles (540 x 637 mm)
Glastür rechts gebandet	✓		Porte en verre à charnières à droite
mit Schloss	✓		avec serrure
Integrierte LED-Beleuchtung	✓		Eclairage LED intégré
Magnetsichtung auswechselbar	✓		Joint magnétique changeable
Geräuscheniveau -dB (A)	41		Niveau de bruit -dB (A)



Interner Aktivkohlefilter, der unangenehme Gerüche beseitigt
Filtre à charbon actif interne qui élimine les odeurs désagréables.



Bedienfeld mit LCD-Display am Türgriff
Panneau de commande avec écran LCD sur la poignée de porte



Nahtlose Tür aus Edelstahl AISI 304 mit emissionsarmem 2-Schicht-Glas
Porte en acier inoxydable AISI 304 sans soudure, avec verre à deux couches à faible émission.

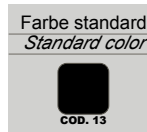



Wine 32



Wine 38

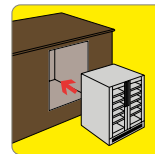
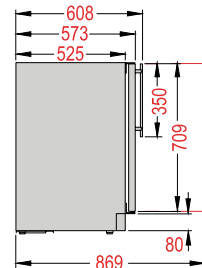
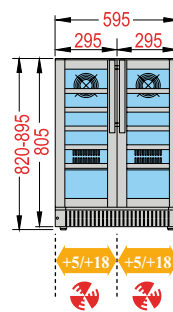
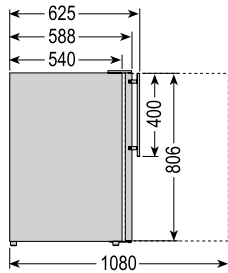
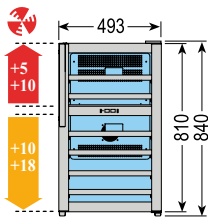

Steckerfertig mit Kompressor

Weinkühlschrank R600a Umluft
Typen-Bezeichnung

Wine 32

1'678.00
Wine-32

Wine 38

2'188.00
Wine-38

Avec compresseur

Armoire à vin de réfrigération R600a ventilée
Indication

Vorgezogene Recyclinggebühr vRG netto
Transport CODE netto

Kat. 100310 = 26.00
C = 96.00

Taxe anticipée de recyclage TAR net
CODE Transport net

Ausführung	Wine 32	Wine 38	Exécution
Temperaturbereich	+5°/+10° C +10°/+18° C	+5°/+18° C +5°/+18° C	Plage de température
Temperaturzonen	2	2	Zones de température
Aufstellart eingebaut		✓	Mode d'installation intégré
Aufstellart freistehend		✓	Mode d'installation en pose libre
Umluft mit Luftleitblech		✓	Ventilation a. plaque de diffusion d'air
Aussenmasse: BxTxH (mm)	493 x 625 x 830	600 x 610 x 820	Dimensions extérieures: LxPxH (mm)
Aussen / Material	schwarz / Alurahmen noir / cadre aluminium		Extérieur / Matériau
Innenausführung	dunkel / foncé		Aménagement intérieur
Rauminhalt brutto (l)	106	140	Volume brut (l)
Gewicht brutto (kg)	40	53	Poids brut (kg)
Energieeffizienzklasse	G	G	Classe d'efficacité énergétique
Energieverbrauch, kWh/Jahr (AEC)	142	142	Consommation électr., kWh/année (AEC)
Klimaklasse	4	4	Classe climatique
Kältemittel	R600a GWP 3 0,03 kg	R600a GWP 3 0,045 kg	Réfrigérant
Elektroanschluss	230 V / 50 Hz		Branchement
Anschlussleistung (Watt)	96	110	Puissance totale absorbée (watt)
Digitalsteuerung mit Temperaturanzeige		✓	Commande digitale avec affichage de température
Automatische Abtauung und Tauwasserverdunstung		✓	Dégivrage automatique et évaporation d'eau de dégivrage
Anzahl Flaschen 0.75 l max.	14 +18	19 +19	Nombre de bouteilles 0.75 l max.
Holzroste (418x426mm)	4		Grilles en bois (418x426mm)
Holzroste (413x288mm)	2		Grilles en bois (413x288 mm)
Holzroste (216x430mm)		10	Grilles en bois (216x430mm)
Holzroste (204x300mm)		2	Grilles en bois (204x300mm)
Glastür gebandet, umbandbar ab Werk	rechts à droite	rechts, links à droite, à gauche	Porte en verre à charnières, réversible départ usine
Integrierte LED-Beleuchtung		✓	Eclairage LED intégré
Magnetdichtung auswechselbar		✓	Joint magnétique changeable
Geräuscheniveau -dB (A)		39	Niveau de bruit -dB (A)
Kostenanteil Arbeitsaufwand	Art. Nr.	Netto	Participation aux frais de travail
Band links Glastür	UM-G-TUERE	142.00	Charnière à gauche porte vitrée



Interner Aktivkohlefilter, der unangenehme Gerüche beseitigt
Filtre à charbon actif interne qui élimine les odeurs désagréables.

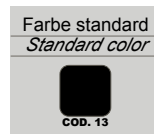

WINE 155 / 185



Wine 155 Black



Wine 185 Black



Wine 185

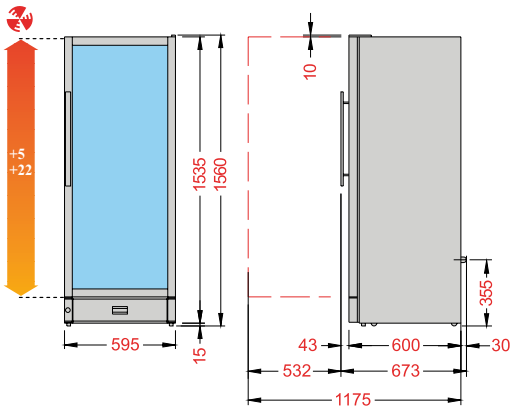

Wine 155 Black

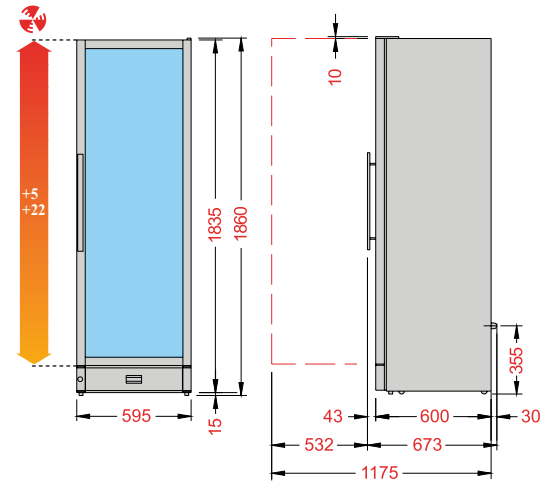

Wine 185 / Wine 185 Black

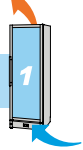

Steckerfertig mit Kompressor

Weinkühlschrank R600a Umluft
Typen-Bezeichnung

Vorgezogene Recyclinggebühr vRG netto
Transport CODE netto

Wine 155
Black

3'083.00
Wine-155-B

E = 132.00

Wine 185
Black

3'330.00
Wine-185-B

F = 178.00

Wine 185

3'363.00
Wine-185

Avec compresseur

Armoire à vin de réfrigération R600a ventilée
Indication

Taxe anticipée de recyclage TAR net
CODE Transport net

Kat. 100310 = 26.00

WINE 155 / 185

Ausführung	Wine 155	Wine 185	Exécution
Temperaturbereich	+5°/+22° C	+5°/+22° C	Plage de température
Temperaturzonen	1	1	Zones de température
Aufstellart eingebaut			Mode d'installation intégré
Aufstellart freistehend		✓	Mode d'installation en pose libre
Umluft mit Luftleitblech		✓	Ventilation a. plaque de diffusion d'air
Aussenmasse: BxTxH (mm)	600 x 670 x 1560	600 x 670 x 1860	Dimensions extérieures: LxPxH (mm)
Aussen / Material		grau / Alurahmen gris / cadre aluminium	Extérieur / Matériau
	Black	schwarz / Alurahmen noir / cadre aluminium	Black
Innenausführung		dunkel / foncé	Aménagement intérieur
Rauminhalt brutto (l)	298	368	Volume brut (l)
Gewicht brutto (kg)	75	87	Proids brut (kg)
Energieeffizienzklasse	G	G	Classe d'efficacité énergétique
Energieverbrauch, kWh/Jahr (AEC)	166	175	Consommation électr., kWh/année (AEC)
Klimaklasse	4	4	Classe climatique
Kältemittel	R600a GWP 3 0,059 kg	R600a GWP 3 0,065 kg	Réfrigérant
Elektroanschluss	230 V / 50 Hz		Branchement
Anschlussleistung (Watt)	170		Puissance totale absorbée (watt)
Digitalsteuerung mit Temperaturanzeige	✓		Commande digitale avec affichage de température
Automatische Abtauung und Tauwasserverdunstung	✓		Dégivrage automatique et évaporation d'eau de dégivrage
Anzahl Flaschen 0.75 l max.	146	197	Nombre de bouteilles 0.75 l max.
Holzroste (520 x 440 mm)	3	4	Grilles en bois (520 x 440 mm)
Holzroste (520 x 360 mm)	1	1	Grilles en bois (520 x 360 mm)
Holzroste (520 x 230 mm)	1	1	Grilles en bois (520 x 230 mm)
Glastür rechts gebandet, umbandbar ab Werk	✓		Porte en verre à charnières à droite, réversible départ usine
mit Schloss	✓		avec serrure
Integrierte LED-Beleuchtung	✓		Eclairage LED intégré
Magnetsichtung auswechselbar	✓		Joint magnétique changeable
Geräuscheniveau -dB (A)	40	39	Niveau de bruit -dB (A)
Kostenanteil Arbeitsaufwand	Art. Nr.	Netto	Participation aux frais de travail
Band links Glastür	UM-G-TUERE	142.00	Charnière à gauche porte vitrée



Interner Aktivkohlefilter, der unangenehme Gerüche beseitigt
Filtre à charbon actif interne qui élimine les odeurs désagréables.



1 Gitterschrägrast 45°
Grille inclinée à 45°

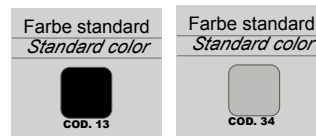

WINE 32 / 45 / 185 FG

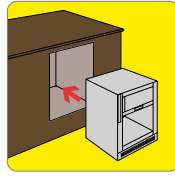

Wine 32 FG



Wine 45 FG





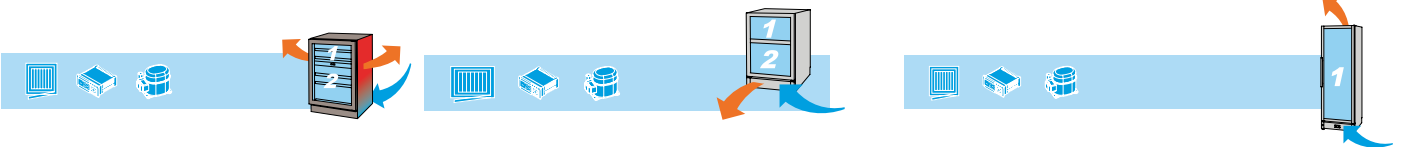
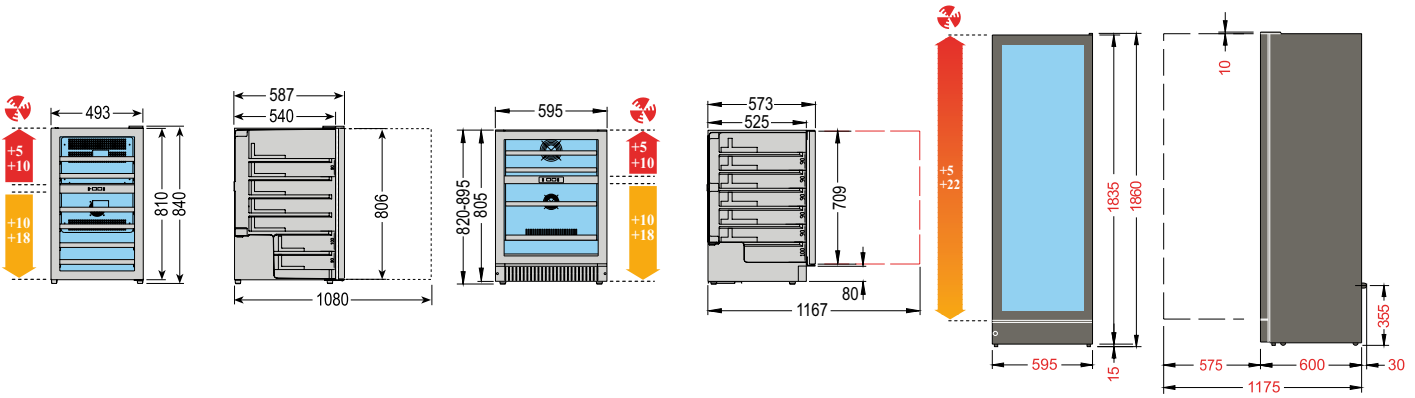







Wine 185 FG



Steckerfertig mit Kompressor	Wine 32 FG	Wine 45 FG	Wine 185 FG	Avec compresseur
Weinkühlschrank R600a Umluft Typen-Bezeichnung	1'797.00 Wine-32-FG	2'254.00 Wine-45-FG	3'850.00 Wine-185-FG	Armoire à vin de réfrigération R600a ventilée Indication
Vorgezogene Recyclinggebühr vRG netto	Kat. 100310 = 26.00			Taxe anticipée de recyclage TAR net
Transport CODE netto	C = 96.00		F = 178.00	CODE Transport net

WINE 32 / 45 / 185 FG

Ausführung	Wine 32 FG	Wine 45 FG	Wine 185 FG	Exécution
Temperaturbereich 	+5°/+10° C +10°/+18° C	+5°/+10° C +10°/+18° C	+5°/+22° C	Plage de température 
Temperaturzonen	2	2	1	Zones de température
Aufstellart eingebaut		✓		Mode d'installation intégré
Aufstellart freistehend		✓		Mode d'installation en pose libre
Umluft mit Luftleitblech 		✓		Ventilation a. plaque de diffusion d'air 
Aussenmasse: BxTxH (mm)	493 x 587 x 840	595 x 573 x 820/895	595 x 630 x 1860	Dimensions extérieures: LxPxH (mm)
Aussen / Material	schwarz / Vollglas noir / Verre plein			Extérieur / Matériau
Innenausführung	dunkel / foncé			Aménagement intérieur
Rauminhalt brutto (l)	106	145	368	Volume brut (l)
Gewicht brutto (kg) 	40	51	87	Poids brut (kg) 
Energieeffizienzklasse	G	G	G	Classe d'efficacité énergétique
Energieverbrauch, kWh/Jahr (AEC)	142	145	175	Consommation électr., kWh/année (AEC)
Klimaklasse	4	4	4	Classe climatique
Kältemittel	R600a GWP 3 0,03 kg	R600a GWP 3 0,035 kg	R600a GWP 3 0,079 kg	Réfrigérant
Elektroanschluss	230 V / 50 Hz			Branchement
Anschlussleistung (Watt)	100	125	170	Puissance totale absorbée (watt)
Digitalsteuerung mit Temperaturanzeige		✓		Commande digitale avec affichage de température
Automatische Abtauung und Tauwasserverdunstung		✓		Dégivrage automatique et évaporation d'eau de dégivrage
Anzahl Flaschen 0.75 l max.	32	45	191	Nombre de bouteilles 0.75 l max.
Holzroste	4 (413x423mm)	4 (523x423mm)	4 (520x440mm)	Grilles en bois
Holzroste	2 (413x290mm)	1 (523x290mm)	1 (520x360mm)	Grilles en bois
Holzroste			1 (520x230mm)	Grilles en bois
Glastür rechts gebandet, umbandbar ab Werk		✓		Porte en verre à charnières à droite, réversible départ usine
mit Schloss 	-	✓	✓	avec serrure 
Integrierte LED-Beleuchtung 		✓		Eclairage LED intégré 
Magnetsichtung auswechselbar		✓		Joint magnétique changeable
Geräuscheniveau -dB (A)		39		Niveau de bruit -dB (A)

Kostenanteil Arbeitsaufwand	Art. Nr.	Netto	Participation aux frais de travail
Band links Glastür	UM-G-TUERE	142.00	Charnière à gauche porte vitrée



Interner Aktivkohlefilter, der unangenehme Gerüche beseitigt
Filtre à charbon actif interne qui élimine les odeurs désagréables.



1 Gitterschrägrost 45°
Grille inclinée à 45°

Farbe standard
Standard color



COD. 13



GW-151_PD1

Genesis Wine - die flexible Weinklimazelle

Die Weinklimazelle kann dank seiner Paneelbauweise und Hakenschverschlüsse leicht montiert und wieder demontiert werden. Die auf Wasser basierenden Lacke garantieren für mehr Glanz und eine leichte Reinigung.

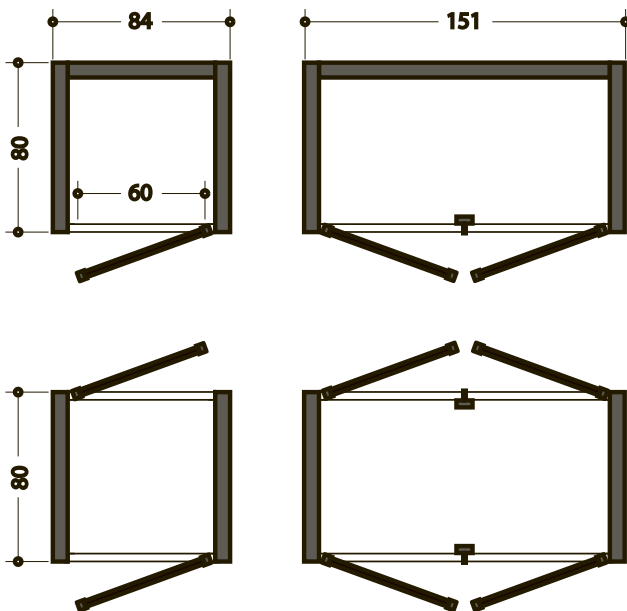

Glastür mit schwarzem Finish, Magnetverschluss, Ledergriff

Porte en verre avec finition noire, fermeture magnétique, poignée en cuir

Genesis Wine - Cellule climatique du vin

Grâce à sa construction en panneaux et ses serrures à crochets, La cellule climatique du vin est facile à monter et à démonter. Les peintures à base d'eau garantissent plus de brillance et un nettoyage facile.

Model PS - auf einer Seite Glastüren Portes en verre sur un côté

Model PD - auf beiden Seiten Glastüren Portes en verre sur les deux côtés

Steckerfertig mit Kompressor

Weinklimazelle R600a Model PS
Typen-Bezeichnung

Weinklimazelle R600a Model PD
Typen-Bezeichnung

Genesis Wine 84

Preis auf Anfrage
GW-84-PS1

Prix sur demand
GW-84-PD1

Genesis Wine 151

Preis auf Anfrage
GW-151-PS2

Prix sur demand
GW-151-PD2

Avec compresseur

Cellule climatique du vin R600a modèle PS
Indication

Cellule climatique du vin R600a modèle PD
Indication

Ausführung	GW 84		GW 151		Exécution
	PS1	PD1	PS2	PD2	
Temperaturbereich	+4°/+18° C				Plage de température
Aufstellart freistehend	✓				Mode d'installation en pose libre
Umluft mit Luftleitblech	✓				Ventilation a. plaque de diffusion d'air
Aussenmasse: Breite (mm)	840		1510		Dimensions extérieures: Largeur (mm)
Aussenmasse: Tiefe (mm)	800		800		Dimensions extérieures: Profondeur (mm)
Aussenmasse: Höhe (mm)	2400				Dimensions extérieures: Hauteur (mm)
Aussen / Material P/D/I	Glas				Extérieur / Matériau P/D/I
Innenausführung D	siehe unten				Aménagement intérieur D
Gewicht brutto (kg)	-	-	-	-	Poids brut (kg)
Energieeffizienzklasse	-	-	-	-	Classe d'efficacité énergétique
Energieverbrauch, kWh/Jahr (AEC)	-	-	-	-	Consommation électr., kWh/année (AEC)
Luftfeuchtigkeit Standard (%)	ca. 50				Consommation électr., kWh/année
Kältemittel	-	-	-	-	Réfrigérant
Kälteleistung bei +2°/+43° (Watt)	ca. 300 W /m³				Puissance frigor à +2°/+43°(watt)
Thermostatische Steuerung	✓				Commande thermostatique
Automatische Abtauung und Tauwasserverdunstung	✓				Dégivrage automatique et évaporation d'eau de dégivrage
Roste	✓				Grilles
Anzahl Glastüren	1	2	2	4	Nombre de portes en verre
Springscharniere (nicht sichtbar) im Rahmen inbegriffen	✓				Ccharnières à ressort (pas visibles) dans le cadre incl.
mit Schloss	✓				avec serrure
LED-Beleuchtung blau	✓				Eclairage LED bleu
Magnetdichtung auswechselbar	✓				Joint magnétique changeable
Isolierung FCKW / HFCKW frei (mm)	70				Isolation sans CFC / HCFC (mm)

Farbvarianten Paneelen / Couleurs panneaux

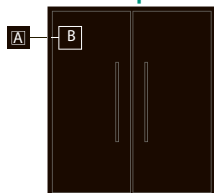

A	B
D90	D90
D91	D91
D94	D94
D95	D95
D96	D96
D97	D97
P01*	I301*
P02*	I303*
P23-32*	
P41*	
I301*	
I303*	

P01 - White (RAL 9010)	P02 - Red (RAL 3020)	P23 - Coral (RAL 3031)	P24 - Aquamarin (RAL 6034)	P25 - Aviaton (RAL 5014)
P26 - Sage (RAL 6021)	P27 - Musk (RAL 6013)	P28 - Olive (RAL 6014)	P29 - Orange (RAL 1028)	P30 - Cacao (RAL 8025)
P31 - Gray (RAL 7039)	P32 - Black (RAL 9005)	P41 - Anthracite (RAL 7016)	I301 - Scotch Brite (Stainless steel)	I303 - Textured (Stainless steel)
D90 - White (A 157 SMA)	D91 - Platinum gray (F 21 PVA)	D94 - Dark oak (DL 36 CE)	D95 Light walnut (DL 78 SME)	D96 - Red (R15 SME)
D97 - Black (N 3 SMA)				

P =	Lackiertem Belch Plate peinte
D =	Kunststoffbeschichtet Plastifié
I =	Edelstahl
*	Farbzuschlag

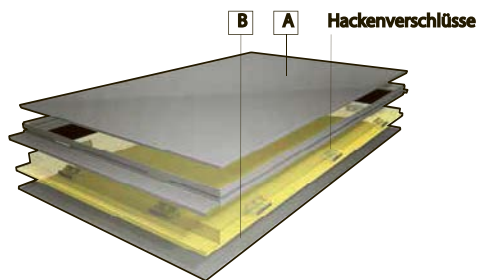

Empfohlene Temperatur Température recommandée

Die Temperatur im Weinkühlschrank

Weinlagerung in abgetrennten Kühlkammern

Die meisten Weinkühlschränke haben einen Temperaturbereich von ca. 10°C. Sie können z.B. von 8°C bis 18°C kühlen. Für alle die gerne verschiedene Weinsorten aufbewahren möchten, empfehlen wir einen Weinkühlschrank mit abgetrennten Kühlkammern. Diese Weinkühlschränke bieten die Möglichkeit individuelle Temperatureinstellung für die zwei abgetrennten Abteile vorzunehmen und so die Weine in einem Abteil etwas wärmer und im anderen Abteil etwas kühler zu lagern. Diese Kühlschränke haben wir im Prospekt mit dem Logo **Mono&Multi C°** gekennzeichnet.

Weinlagerung in einer Kühlkammer

Im Innenraum wird ein Temperaturgefälle erzeugt, so das die Temperatur im unteren Bereich bei +5° C und im oberen Bereich bei +18° C liegt (Temperaturschichtungsprinzip).

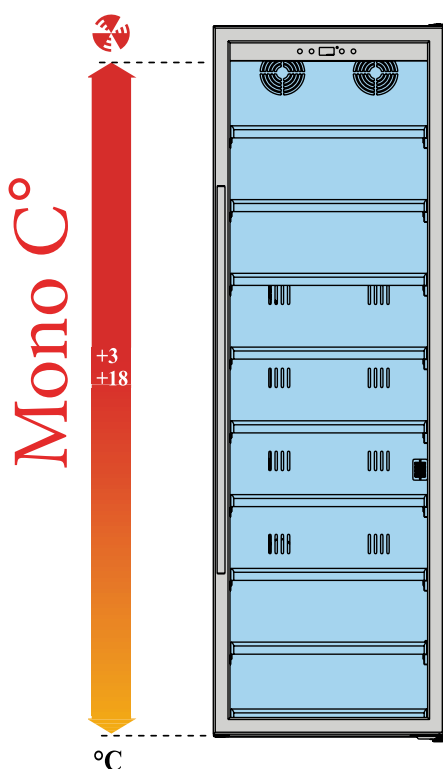

Als Faustformel gilt:

- Rotweine sollten zwischen 15°C und 18°C gekühlt werden:
- Weissweine bei 7°C bis 13°C,
- Rosé bei 7°C bis 12°C
- Schaumweine und Champagner bei 5°C bis 7°C.

La température dans l'armoire à vin réfrigérée

Conservation du vin en équipée de compartiments de réfrigération séparés.

La plupart des armoires à vin réfrigérées sont dotées d'une plage de température d'environ 10°C, la réfrigération allant par ex. de 8°C à 18°C. Pour tous ceux qui souhaitent conserver différents vins, nous recommandons une armoire à vin équipée de compartiments de réfrigération séparés. Ces armoires à vin réfrigérées offrent la possibilité de régler individuellement la température pour les deux compartiments et donc de conserver les vins soit dans le compartiment le plus chaud, soit dans le plus frais. Ce type d'armoire à vin est signalé dans le prospectus par le logo **Mono&Multi C°**.

Conservation du vin en chambre froide

Un gradient de température est généré à l'intérieur de telle sorte que la température atteint 5°C dans la zone inférieure et 18°C dans la zone supérieure (principe de stratification thermique).

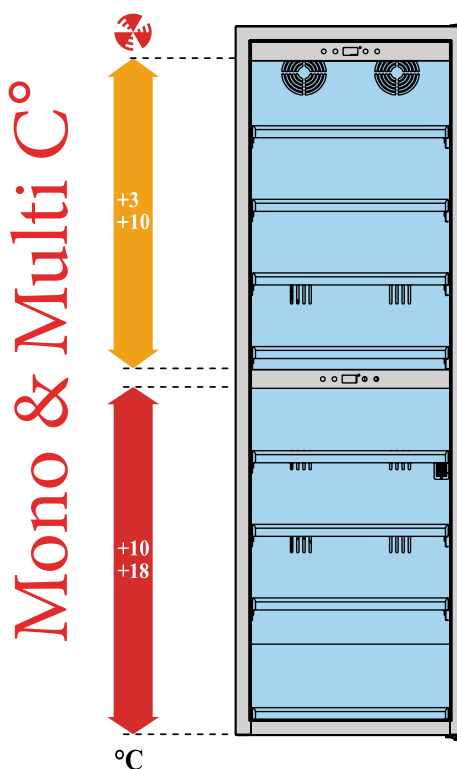

Règle générale:

- De préférence, les vins rouges sont à conserver entre 15°C et 18°C:
- les vins blancs entre 7°C et 13°C
- les rosés entre 7°C et 12°C
- les champagnes et vins mousseux entre 5°C et 7°C.

G **GEWERBE** | K **KÜHL** | M **MÖBEL** AG

Netzwerk & Partnerschaft
langjähriges,
partnerschaftliches
Netzwerk mit rund
50 Hersteller aus Europa
500 Kältefachpartner
in der Schweiz

Flexibel & Effizient
eigene Logistik
eigene Transportfahrzeuge
200 m² Hochregal-Lager
mit professionellem
Gerätemanagement inklusive
Qualitätsprüfung

**Mit Teampower
und viel Know-how**
rund um Kältetechnik
systematisch
zu Spitzenleistungen

**Lösungs-
orientiertes
Angebot**
für fast alle
Bedürfnisse

DAFÜR SIND WIR BEKANNT

**Breites
Gewerbe-
Kühlmöbelsortiment**
für alle Kunden die mit leistungsstarken
Kühlgeräten arbeiten



GKM Gewerbekühlmöbel AG
Türlacherweg 40
6060 Sarnen
Tel 041 666 70 80

Conseiller vente
Romandie/Valais
Tel 021 847 00 91



info@gkm-ag.ch

www.gkm-ag.ch